











RÉGULATION

Une gamme complète pour répondre aux diverses exigences techniques.

LES AVANTAGES





- Mise en œuvre facile
- Flexibilité (interchangeable)
- Simplicité d'utilisation

RÉGULATION FILAIRE

Désignation	Référence	Fonctionnement	Visuel
Câble RJ12	73790	Câble RJ12 pour raccordement communication eBus des différents boîtiers de régulations filaires ou récepteur sans fils pour boîtier de régulation sans fil	
Répartiteur pour brancher plusieurs sélecteurs	510472	Répartiteur permettant de raccorder plusieurs types de sélecteurs à une même unité de ventilation via le câble RJ12	
Sélecteur 4 positions avec indicateur de filtre	540262	Boîtier de régulation manuel 4 vitesses de ventilations possibles (4 débits d'air distincts : absence, base, intermédiaire, pointe non minuté) et indicateur encrassement filtres, relié avec câble RJ12, débit de pointe minuté 30 minutes	
Air Control	510498	Boîtier de régulation électronique avec horloge hebdomadaire programmable à la demande. Ce boîtier de régulation permet d'accéder à tous les réglages machines de manière déportée (menu installateur et utilisateur disponibles pour lire les états, les paramétrer ou résoudre les erreurs constatées). Les débits d'air peuvent être modulés manuellement ou via la régulation hebdomadaire programmable à la demande. 4 vitesses de ventilations possibles (4 débits d'air distincts : absence, base, intermédiaire, pointe minuté 30 minutes). Raccordement par câble de section 0.34 mm ² (à commander par l'installateur). Communication eBus.	
Touch Control	532743	Régulation filaire Ebus. Compatible avec Flair et Renovent Excellent/Sky. Tactile. Programmation horaire. 3 modes de ventilation réglables manuellement. Signalement des dysfonctionnements (encrassement filtres etc.). Mode vacances. Mode économie d'énergie après 5mn d'inutilisation. Mode soirée/boost.	
Capteur CO ₂ mural	532126	Capteur de CO ₂ qui se place dans la pièce du logement dans lequel le taux de dioxyde de carbone doit être mesuré. L'appareil de ventilation va adapter automatiquement son débit de ventilation en fonction du taux de ppm (particule par million) désiré.	
Capteur d'humidité de conduit	310657	Capteur d'humidité qui se place dans le conduit de retour de l'air vicié à la machine de ventilation. L'appareil de ventilation va adapter automatiquement son débit de ventilation en fonction du taux d'hygrométrie du logement	
Brink Connect	532121	Brink connect- Module Modbus pour GTB Interface de communication entre la centrale et un système domotique. Le protocole Modbus permet de se connecter à une passerelle en KNX par exemple.	
Brink Home	510510	Brink Home permet de commander et de consulter à distance le système de ventilation double flux avec un smartphone, une tablette ou un ordinateur	
Set ventilation	310431	Set Ventilation par zone horaire avec Air control pour Flair et Renovent.	
Set ventilation	310432	Set Ventilation par zone avec CO ₂ et Air Control pour Flair et Renovent.	

RÉGULATION

RÉGULATION SANS FIL

Désignation	Référence	Fonctionnement	Visuel
Récepteur sans fil	532172	Récepteur relié par une liaison RJ12 à l'appareil de ventilation. Permet de recevoir les signaux radio émis par les sélecteurs 2 ou 4 positions sans fil	
Sélecteur 2 positions sans fil	532170	Boîtier de régulation sans fil manuel 2 vitesses de ventilation possibles (2 débits d'air distincts : absence/base, pointe minuté 30 minutes) obtenues par un appui > 1 seconde sur le bouton (horloge) et indicateur encrassement filtres	
Sélecteur 4 positions sans fil	532171	Boîtier de régulation sans fil manuel 4 vitesses de ventilation possibles (4 débits d'air distincts : absence/base/ intermédiaire/ pointe minuté 30 minutes) obtenues par un appui > 1 seconde sur le bouton (horloge) et indicateur encrassement filtres	
Sélecteur 2 positions + récepteur sans fil	532173	Kit complet comprenant 1 récepteur sans fil et un sélecteur sans fil 2 vitesses	
Sélecteur 4 positions + récepteur sans fil	532174	Kit complet comprenant 1 récepteur sans fil et un sélecteur sans fil 4 vitesses	

RACCORDEMENTS DES RÉGULATIONS SUR LA GAMME FLAIR

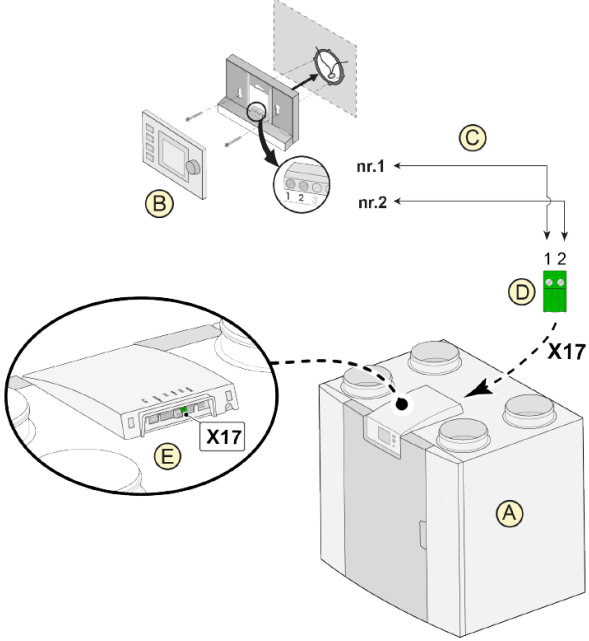

Raccordement Brink AIR CONTROL

A = Appareil Flair (par exemple un appareil Flair 325 de type 4-0)
 B = Brink Air Control (option)
 C = Câbles de commande à deux fils
 D = Connecteur à vis bipolaire vert
 E = Position du connecteur eBus vert à l'arrière de la commande

Raccordement d'un commutateur multiple avec indication de filtre

A = Appareil Flair (par exemple un appareil Flair 325 de type 4-0)
 B = Connexion d'un commutateur à 4 voies avec indication de filtre
 C = Câble modulaire : Remarque : Pour le câble modulaire utilisé, la « languette » des deux connecteurs modulaires doit être montée en face de la marque sur le câble modulaire. Les couleurs des fils C1 - C6 peuvent varier en fonction du type de câble modulaire utilisé.

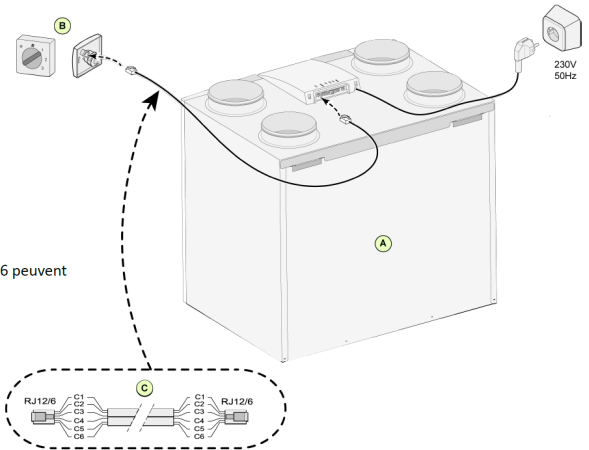

RÉGULATION

RACCORDEMENTS DES RÉGULATIONS RENOVENT EXCELLENT 300, 400 ET 450

Module de commande électronique hebdomadaire : AIR CONTROL

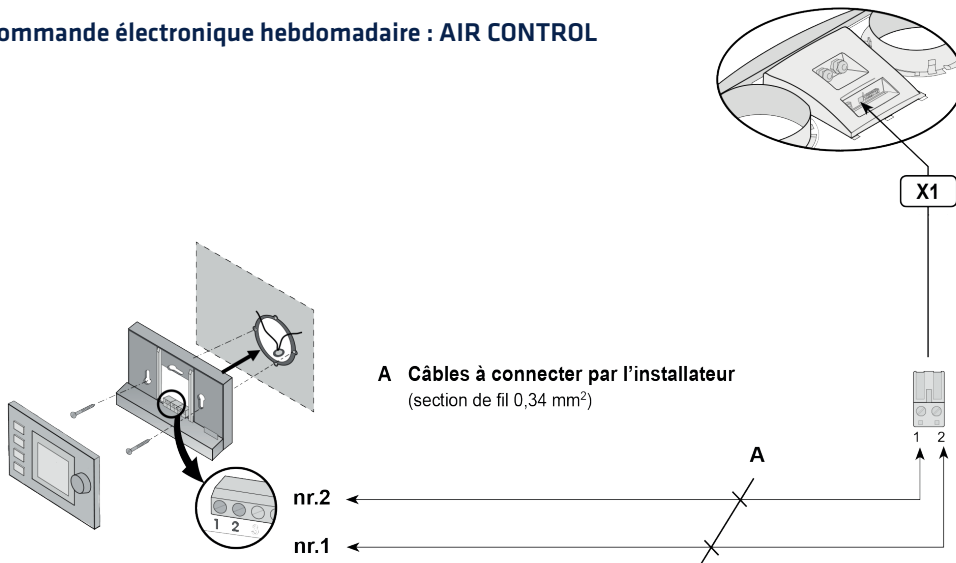

Sélecteur 4 positions filaires RJ 12

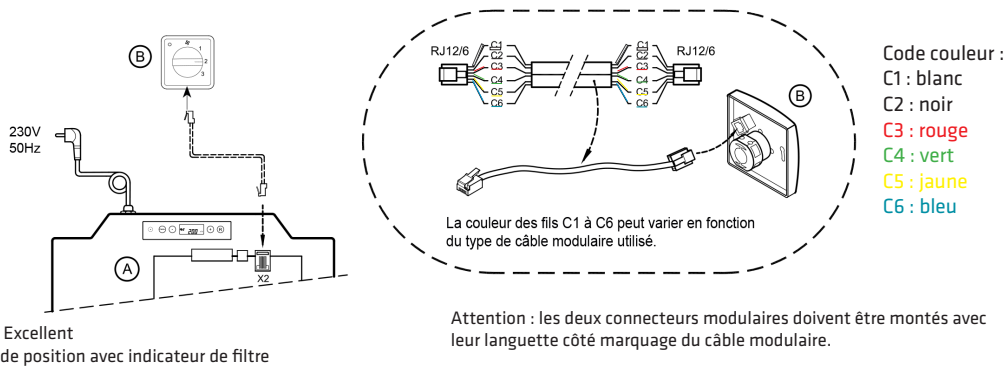

Utilisation de plusieurs sélecteurs filaires

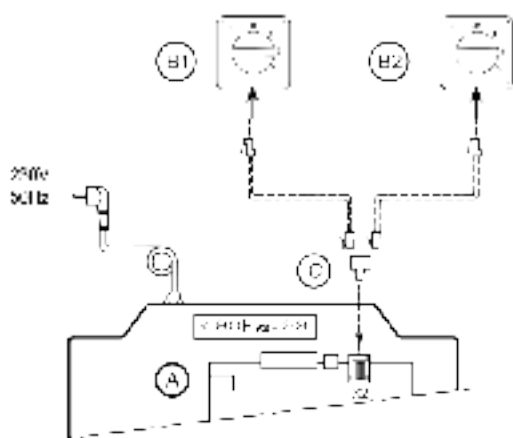

Utilisation d'un sélecteur filaire et d'un ou plusieurs sélecteurs sans fil

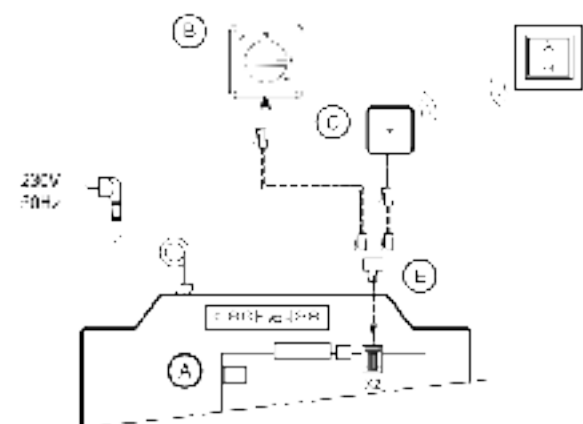

RÉGULATION

RACCORDEMENTS DES RÉGULATIONS RENOVENT SKY 150, 200 ET 300

Module de commande électronique hebdomadaire : AIR CONTROL

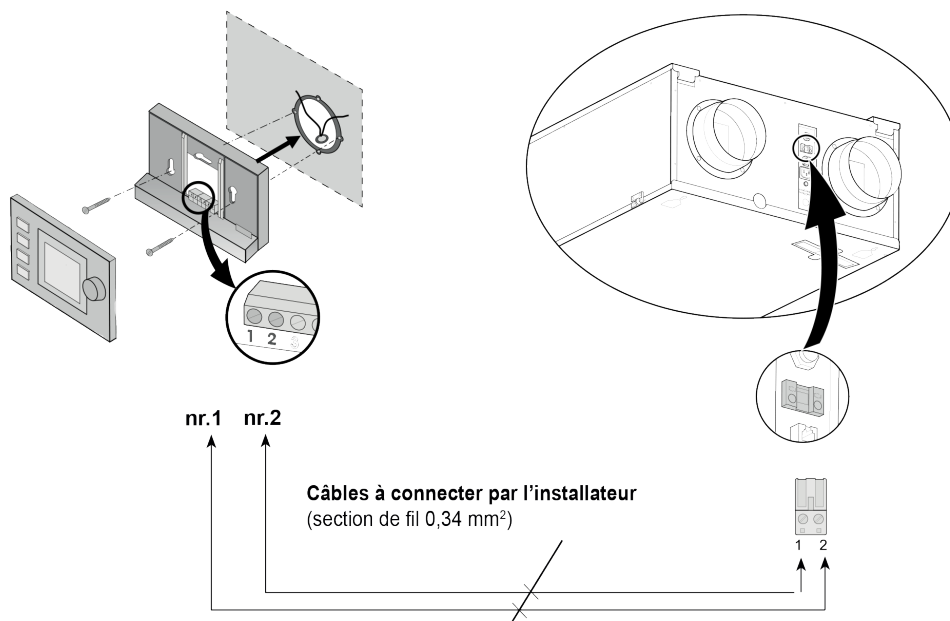

Sélecteurs 4 positions filaires RJ12 et/ou sélecteurs 2/4 positions sans fil

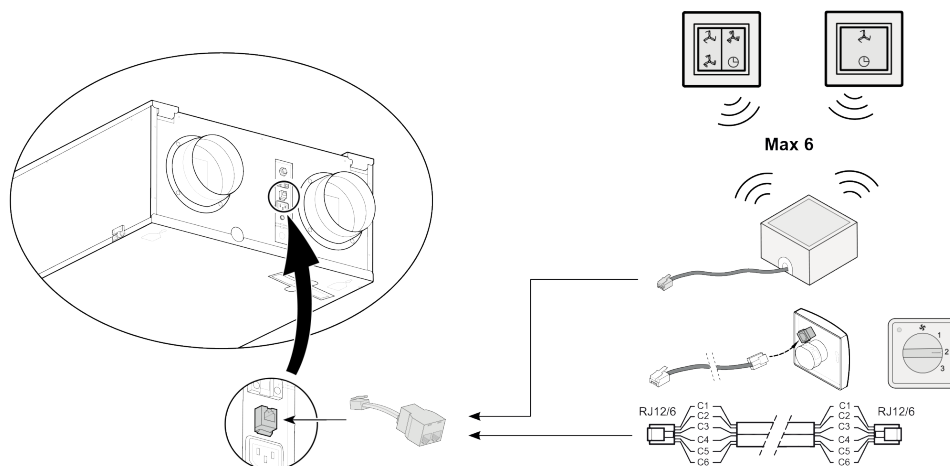

PRÉCISIONS COMPLÉMENTAIRES SUR LES AUTRES RÉGULATIONS
DANS NOS MANUELS INSTALLATEURS

RACCORDEMENTS DE LA BOUCHE DOUBLE DÉBIT CUISINE

Raccordement de la bouche double débit cuisine (à piles)

Bouche auto tempo à pile double débit



Sélecteur 4 positions avec indicateur de filtre - Réf. 540262



Câble RJ12
Réf. 73790

Répartiteur pour brancher plusieurs sélecteurs
Réf. 510472



Câble RJ12
Réf. 73790

Bouton poussoir

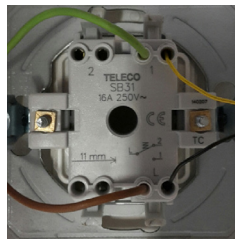

Sur le bouton poussoir (NO) :
Raccorder les 2 fils de la bouche double débit cuisine sur les bornes 1 et L (ici vert et marron).
Raccorder les 2 fils **Jaune** et **Noir** du RJ12 (raccordé à la centrale) sur les bornes 1 et L.

Si la bouche ne fonctionne pas correctement, il faut inverser le câblage sur cette dernière.